

# TOP-PANEL取付方法

## i (アイ) TPS 118 GL22

### はじめに

- 次のことに注意しながら作業を進めてください。
- 車を安全で平坦な場所に停める。
  - パーキングブレーキをかけ、エンジンキーを抜く。
  - 取付には時間がかかりますので、明るいうちに時間に余裕を持って作業を初めてください。
  - 取付に電動工具等を使用しますので、怪我等に注意して作業をしてください。
  - 不明な点はお買い上げの店、お客様相談室までお問い合わせください。

### 付属品

- |                |    |                        |    |
|----------------|----|------------------------|----|
| ①ネットワークHI用     | ×2 | ⑦ベースプレート               | ×2 |
| ②ネットワークMID用    | ×2 | ⑧ネジ(セルフドリリングスクリュー45mm) | ×4 |
| ③ネットワークHI・MID用 | ×2 | ⑨防音テープ                 | ×2 |
| ④ネットワークLOW用    | ×2 | ⑩取扱説明書(3頁)             |    |
| ⑤スピーカー延長ケーブル   | ×2 | ⑪保証書                   |    |
| ⑥銘板            | ×2 | ⑫難燃性試験書(3頁)            |    |

(株)ビートソニック 〒470-0112 愛知県日進市藤枝町こうしん472-5  
TEL(0561) 73-9000 FAX(0561) 74-5554  
お客様相談室: 0561-75-1655  
URL : <http://www.beatsonic.co.jp/> E-mail : [hallo@beatsonic.co.jp](mailto:hallo@beatsonic.co.jp)

### .1

- Aピラー部分のモールを手で引っ張りながら外します。

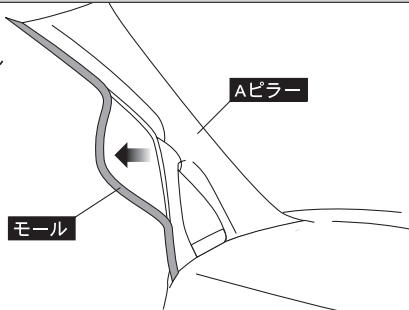

### .4

- スピーカーの配線を接続してください。
- 結線終了後TOP-PANELから正常に音が出るか確認してください。

取扱説明書をよく読んで結線してください。

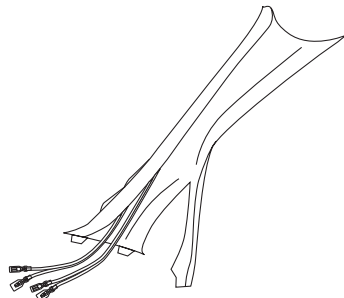

### .5

- TOP-PANELを取外したときの逆手順で慎重に組み込みます。

車両や製品の個体差がありますので上下のバランスをとってつつ組み込んでください。

- モールを手で組み込みます。

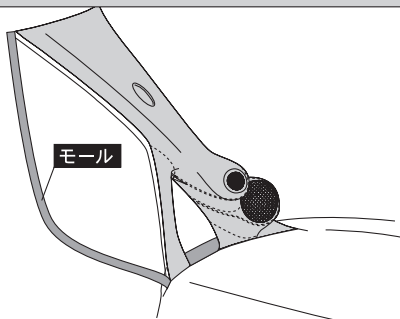

### .6

- ボディとTOP-PANELを電動ドライバーで慎重にネジ止めします。(ベースプレートも共締め)

・ボディ側は平面ではないので注意して作業してください。  
・ネジを締めすぎると製品が破損してしまう恐れがありますので注意して作業してください。

※セルフドリリングスクリューを付属していますが、あけにくいときは下穴が必要な場合もあります。

- ビビリ音等のチェック。  
音量を上げた時、TOP-PANELとAピラーの間から万一、ビビリ音や音漏れが生じる場合は、原因カ所に付属の防音テープを貼って防いでください。

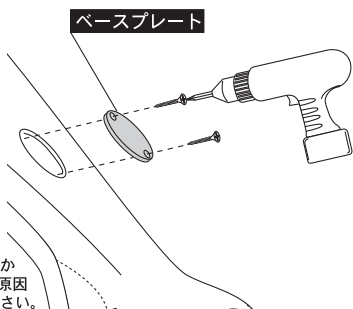

### .2

- Aピラーを右図①→②→③の手順で取外します。

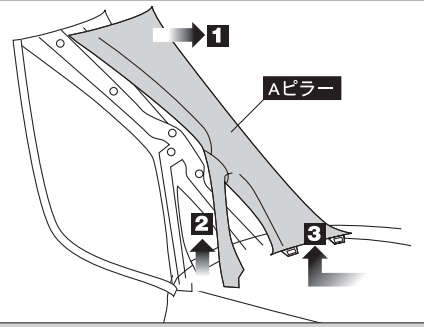

### .3

- 純正トゥイーター付車は、コネクターを外せば純正トゥイーターが鳴らなくなります。

- ①ロアーパネルを外す。
- ②ネジを外す。
- ③フロントパネルを外す。
- ④トゥイーター固定ネジ(2本)とコネクターを外す。  
※コネクターがダッシュ内に落ちないようにテープで固定する。
- ⑤上記①～④までを逆の手順で元に戻します。

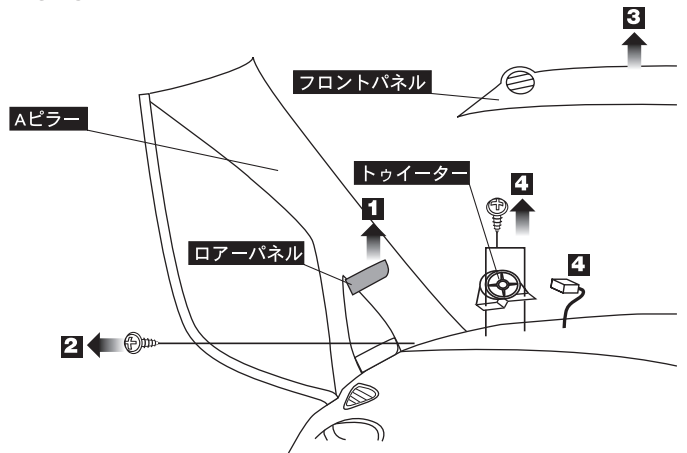

### .7

- 銘板裏面の剥離紙を剥がしベースプレートに貼り込みます。

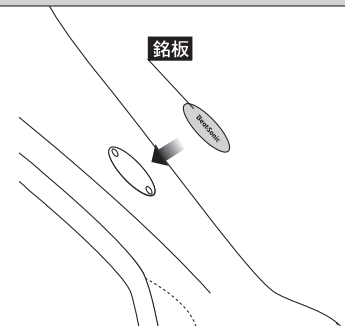

### 車両側から見たコネクター図

- ①フロントスピーカー右+
- ②フロントスピーカー左+
- ⑦フロントスピーカー右-
- ⑧フロントスピーカー左-

